



*Time to play!*

**buffalo**

# Buffalo Goal Rookie 1.82m

User manual English

Gebrauchsanweisung

Gebruiksaanwijzing

Mode d'emploi

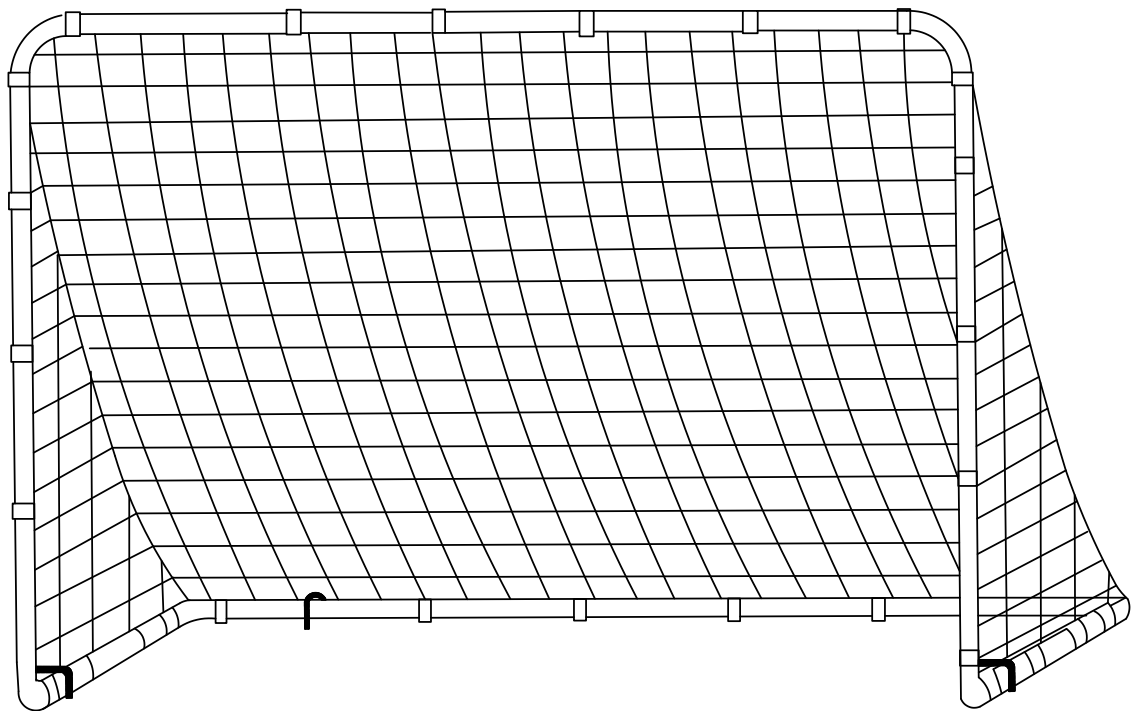



# Buffalo Goal Rookie 1.82m

## User manual English

(retain for future reference)

### 1.0 Warnings for safe use:

- Adult supervision is required at all times when the soccer goal is used by children
- To reduce risk of entanglement keep small children away from the net area at all times!
- When properly assembled and used as intended, this goal is designed to provide endless joy.
- Never let children climb on the goal! This can result in the goal falling over causing serious injuries or death.

Always anchor the goal!

- The metal frame of the soccer goal will conduct electricity. Electrical equipment must never be allowed to come in contact with the soccer goal.
- Inspect the soccer goal before each use. Make sure the strips and all parts are correctly and securely positioned and attached. Tighten any loose hardware. Replace worn, defective or missing parts.
- Wear comfortable clothing free of hooks, snaps, drawstrings or anything which may snag or catch in the soccer goal mesh. Remove jewelry, necklaces, and earrings.
- Read all instructions and complete all assembly before using.

### 2.0 Assembly and installation instructions:

- Clear the area of the soccer goal, provide clearance from wires, trees, walls, fences and other play areas. Maintain a clear space on all sides of the soccer goal. A minimum of 3 meters from frame edge is recommended.
- Never setup the soccer goal in heavy rain, wind or storm conditions.
- Always move the assembled soccer goal with at least two people to evenly lift the frame off the ground.
- Place the soccer goal on a level surface before use.
- Secure the soccer goal against unauthorized and unsupervised use.

### **3.0 Care and maintenance instructions:**

Inspect the soccer goal before each use!

Replace any worn, defective or missing parts.

The following conditions could cause potential hazards:

1. Missing, improperly positioned or insecurely attached frame padding, barrier or enclosure.
2. Punctures, frays, tears, or holes worn in the soccer goal mesh.
3. Bent or broken frame or support system.
4. Sharp edges on the frame or suspension.
5. Loosened or missing hardware.

### **4.0 Guarantee conditions and service:**

**The owner of this product has the following guarantees on the product:**

- 2 years from date of purchase on the frame (regular use).
- A 3-month guarantee is given on the other parts (regular use).
- The guarantee only applies for material/construction errors of the product and/or parts of the product.

**The guarantee is not applicable and/or is invalidated in the following cases:**

- The soccer goal has been handled without due care, has been involved in an accident, or has been fitted with non-approved parts.
- The product has not been assembled as the instructions say or has not been correctly maintained.
- Parts fitted afterwards do not match the product's technical specifications or original parts have not been used or have not been fitted correctly.
- The soccer goal is used for professional purposes (hire, schools, etc.).
- Technical repairs to the product were not carried out professionally.
- Replacement of parts were not carried out on time.

The owner of the product can only claim a guarantee by presenting the original bill for the purchase to the dealer from whom the product was bought. If the claim under the guarantee is refused, then all costs incurred must be paid by the owner. Guarantee is not transferable to third parties.

The minimum age for this product is 4 years and the goal is for outdoor football use only!

Warning! Only for domestic use!

### **Buffalo Champ Cup Soccer Goal**

**Contact:**

**Buffalo.nl**

**Jan Rebelstraat 10-12**

**1069 CB Amsterdam**

**The Netherlands**

[info@buffalo.nl](mailto:info@buffalo.nl)

[www.buffalo.nl](http://www.buffalo.nl)



*Time to play!*

**buffalo**

# Buffalo Fußballtor Rookie 1,82m

## **Gebrauchsanweisung Deutsch**

(Für späteres Nachschlagen aufbewahren)

### **1.0 Richtlinien für einen sicheren Gebrauch:**

Um den Aufbau zu erleichtern, lesen Sie bitte vor Beginn die folgenden Anweisungen durch. Wir empfehlen den Aufbau mit zwei Personen durchzuführen.

- Wird das Tor von Kindern benutzt ist stets eine erwachsene Aufsicht erforderlich.
- Lassen Sie Kinder niemals auf das Tor klettern. Das Tor könnte umfallen und schwere Verletzungen oder den Tod zur Folge haben. Das Tor immer ankern!
- Damit kleine Kinder sich nicht im Netz verfangen können, halten Sie sie immer vom Tornetz fern.
- Wird das Tor korrekt zusammengebaut und bestimmungsgemäß benutzt, dann wird es Ihnen viele schöne Spielstunden beschermen.
- Der Metallrahmen des Fußballtores ist ein elektrischer Leiter. Lampen, Verlängerungskabel, und ähnliches elektrisches Zubehör darf niemals mit dem Fußballtor in Berührung kommen.
- Inspizieren Sie das Tor vor jedem Gebrauch. Vergewissern Sie sich, dass die Stege und alle Teile korrekt und sicher an der richtigen Stelle angebracht sind. Ziehen Sie alle losen Geräteteile wieder fest an. Ersetzen Sie alle verschlissenen, defekten oder fehlenden Teile.
- Tragen Sie bequeme Kleidung ohne Haken und Ösen, Druckknöpfe, Schnüre oder was auch immer sich in Maschen des Netzes verhaken oder verfangen könnte. Legen Sie Ringe, Ohringe, Halsketten und sonstigen Schmuck ab.
- Lesen Sie die Hinweise und Anleitungen ganz und vervollständigen Sie den Bau, ehe das Tor benutzt wird.

### **2.0 Aufbau- und Montageanleitung:**

- Achten Sie auf genügend ausreichenden Freiraum. Schaffen Sie genügend Raum für Leitungen, Äste und andere mögliche Gefährdungen.
- Seitlicher Abstand ist wichtig. Stellen Sie das Fußballtor nicht in der Nähe von Mauern, Tragwerken, Zäunen und anderen Spielgeländen auf. Sorgen Sie an allen Seiten des Fußballtores für freien Raum. Mindestens 3 Meter Abstand von der Rahmenecke wird empfohlen.
- Tragen Sie entsprechende Kleidung und Schuhe. Das Nichtbefolgen dieser Anweisungen kann Verletzungen zur Folge haben oder die Beschädigung des Tores.
- Bauen Sie das Fußballtor niemals bei starkem Regen auf und auch nicht bei Wind und Wetter, ganz besonders nicht bei Sturm.
- Wenn Sie das aufgebaute Fußballtor bewegen wollen, sorgen Sie dafür, dass mindestens zwei Personen den Rahmen des Fußballtores gleichmäßig vom Boden anheben.
- Platzieren Sie das Fußballtor vor Gebrauch auf eine ebene Geländeoberfläche.
- Sichern Sie das Fußballtor gegen unerlaubte und unbeaufsichtigte Nutzung.

### **3.0 Pflege- und Wartungshinweise:**

Prüfen Sie das Fußballtor vor jedem Gebrauch und ersetzen Sie alle verschlissenen, defekten oder fehlenden Teile. Folgende Bedingungen könnten eine Gefährdung zur Folge haben:

1. Fehlende, falsch angebrachte oder unsicher befestigte Rahmenpolsterung, Trennwände oder Eingrenzungen.
2. Löcher, Abnutzungserscheinungen, Risse oder Löcher in den Maschen des Netzes.
3. Ein verbogener oder gebrochener Rahmen.
4. Scharfe, vorstehende Teile an Rahmen oder Aufhängung.
5. Lockere oder fehlende Geräteteile, Systeme.

#### **4.0 Garantiebedingungen und Service:**

**Der Eigentümer dieses Produkts erhält die folgenden Garantien für dieses Produkt:**

- Auf den Rahmen zwei Jahr ab Kaufdatum (bei normaler Nutzung).
- Auf alle anderen Teile 3 Monate ab Kaufdatum (bei normaler Nutzung).
- die Garantie bezieht sich nur auf Material-/Konstruktionsfehler des Produkts und/oder andere Teile.

**Folgende Fälle sind nicht durch die Garantie abgedeckt bzw. machen sie ungültig:**

- Das Produkt wurde nachlässig behandelt, in einen Unfall verwickelt oder es wurden unzulässige Teile daran montiert.
- Das Produkt wurde nicht entsprechend den Anleitungen montiert oder nicht richtig gewartet.
- Später montierte Teile entsprechen nicht den technischen Daten für das Produkt oder es wurden keine Originalteile verwendet oder die Teile wurden nicht richtig montiert.
- Das Produkt wurde für gewerbliche Zwecke verwendet (Vermietung, Schulen, etc.).
  
- Technische Reparaturen am Produkt wurden nicht professionell ausgeführt. Der Eigentümer kann nur dann Garantieansprüche stellen bei dem er das Produkt erworben hat, den Original Kaufbeleg vorlegt. Wird der Garantieanspruch zurückgewiesen, gehen alle entstandenen Kosten auf Rechnung des Eigentümers. Die Garantie ist nicht auf Dritte übertragbar.

The minimum age for this product is 4 years and the goal is for outdoor football use only!

Warning! Only for domestic use!

#### **Buffalo Champ Cup Soccer Goal**

**Contact:**

**Buffalo.nl**

**Jan Rebelstraat 10-12**

**1069 CB Amsterdam**

**The Netherlands**

[info@buffalo.nl](mailto:info@buffalo.nl)

[www.buffalo.nl](http://www.buffalo.nl)



*Time to play!*

**buffalo**

# Buffalo Voetbaldoel Rookie 1.82m

## **Gebruikshandleiding Nederlands**

(Bewaar instructies voor latere naslag)

### **1.0 Richtlijnen voor veilig gebruik:**

Lees voor het monteren de volgende instructies. Het assembleren gaat gemakkelijker met twee personen.

- Als het doel door kinderen wordt gebruikt, dient er altijd ouderlijk toezicht te zijn.
- Sta niet toe dat kinderen op het doel klimmen, omdat het doel hierdoor kan omvallen en ernstig letsel of overlijden kan veroorzaken. Veranker het doel altijd!
- Houd kleine kinderen uit de buurt van het net om verstrikking te voorkomen.
- Bij een juiste assemblage en gebruik zoals bedoeld, biedt dit doel vele uren speelplezier.
- Het metalen frame van het voetbaldoel geleidt elektriciteit. Lichten, verlengsnoeren en dergelijke apparatuur mogen dan ook nooit in aanraking komen met het voetbaldoel.
- Inspecteer het voetbaldoel voor elk gebruik. Controleer of alle onderdelen juist en stevig op hun plaats zitten. Bevestig eventuele losse onderdelen. Vervang versleten, kapotte of ontbrekende onderdelen.
- Draag comfortabele kleding zonder haken, drukkers, trekkoorden of andere onderdelen die kunnen blijven haken of die verstrikt kunnen raken in het net van het voetbaldoel. Doe sieraden, kettingen en oorbellen af.
- Lees alle instructies en voltooi alle stappen van het assemblageproces voordat u het doel in gebruik neemt.

### **2.0 Assemblage- en installatie-instructies:**

- De ruimte boven het doel dient vrij te zijn. Zorg ervoor dat er geen bedrading, takken en andere mogelijke gevaren boven het doel aanwezig zijn.
- Het is tevens belangrijk om de ruimte naast het doel vrij te laten. Plaats het voetbaldoel niet in de buurt van muren, bouwwerken, hekwerken en andere speelruimten. Het is verstandig om minimaal 3 meter rondom de randen van het frame vrij te laten.
- Draag geschikte kleding en schoeisel. Het niet naleven van deze instructies kan letsel of schade veroorzaken.
- Stel het voetbaldoel nooit op tijdens een zware regenbui, als het hard waait of als het stormt. Het is verstandig om het voetbaldoel uit elkaar te halen en op te slaan.
- Het verplaatsen van het opgebouwde voetbaldoel dient door minimaal twee personen gedaan te worden en recht op van de grond te worden getild.
- Plaats het voetbaldoel voor gebruik op een vlak oppervlak.
- Zorg ervoor dat het voetbaldoel niet kan worden gebruikt zonder toestemming of toezicht.

### **3.0 Onderhoudsinstructies:**

Inspecteer het voetbaldoel voor elk gebruik en vervang eventuele versleten, kapotte of ontbrekende onderdelen.

De volgende omstandigheden kunnen mogelijk gevaar opleveren:

1. Ontbrekende, onjuist geplaatste of niet goed bevestigde onderdelen.
2. Scheuren, rafels, ladders of gaten in het net van het voetbaldoel.
3. Een deuk of breuk in het frame.
4. Scherpe uitstekende delen in het frame of de ophanging.
5. Losse of ontbrekende materialen.

### **4.0 Garantievoorwaarden:**

**De eigenaar van dit product heeft de volgende garanties op het product:**

- Gedurende 2 jaar na aankoopdatum op het frame (bij normaal gebruik).
- Gedurende 3 maanden op overige onderdelen (bij normaal gebruik).
- De garantie geldt uitsluitend voor materiaal- en constructiefouten ten aanzien van het product of onderdelen daarvan.

**De garantie is niet van toepassing en/of vervalt in de volgende gevallen:**

- Als het voetbaldoel onzorgvuldig werd behandeld, betrokken was bij een ongeval of uitgerust werd met onderdelen die niet zijn goedgekeurd.
- Als het product niet werd gemonteerd volgens de instructies of niet correct werd onderhouden.
- Als onderdelen die achteraf werden gemonteerd niet voldoen aan de technische specificaties van het product of als de originele onderdelen niet werden gebruikt of niet goed werden gemonteerd.
- Als het voetbaldoel wordt gebruikt voor professionele doeleinden (verhuur, scholen, etc.).
- Technische reparaties aan het product werden niet op een professionele manier uitgevoerd.

De eigenaar van dit product kan slechts aanspraak maken op de garantie door het overleggen van de originele aankoopnota van de dealer waarbij het product is gekocht. Indien de garantieaanvraag afgewezen wordt, zijn alle gemaakte kosten voor rekening van de eigenaar. De garantie is niet overdraagbaar aan derden.

The minimum age for this product is 4 years and the goal is for outdoor football use only!

Warning! Only for domestic use!

**Buffalo Champ Cup Soccer Goal**

**Contact:**

**Buffalo.nl**

**Jan Rebelstraat 10-12**

**1069 CB Amsterdam**

**The Netherlands**

[info@buffalo.nl](mailto:info@buffalo.nl)

[www.buffalo.nl](http://www.buffalo.nl)



# Buffalo Porte de football Rookie

## 1.82m

### Mode d'emploi

(Retour pour future référence)

#### 1.0 Consignes de sécurité:

Pour simplifier l'assemblage, veuillez lire les instructions suivantes avant de commencer, une personne additionnelle serait utile pour faciliter l'assemblage. Conservez ce manuel pour un réassemblage futur.

- Lorsque la cage est utilisée par des enfants, la surveillance permanente d'un adulte est requise.
- Ne laissez jamais les enfants grimper sur la cage, car cela peut entraîner la chute de la cage et causer des blessures graves ou la mort. Il faut toujours ancrer le but!
- Pour réduire le risque d'enchevêtrement, gardez toujours les petits enfants à distance du filet.
- Une fois correctement assemblée et convenablement utilisée, cette cage est conçue pour procurer de nombreuses heures de jeu et de plaisir.
- L'armature métallique de la cage de football est conductrice d'électricité. Les lumières, rallonges électriques et tout appareillage électrique analogue ne doivent jamais entrer en contact avec la cage de football.
- Inspectez la cage de football avant chaque utilisation. Assurez-vous que les bandes et toutes les pièces soient correctement et solidement installées et fixées. Serrez toutes les vis lâches. Remplacez toutes les pièces usées, défectueuses ou absentes.
- Portez des vêtements confortables exempts de crochets, de déchirures, de cordons ou de tout ce qui peut s'accrocher dans la maille de la cage de football. Retirez bijoux, colliers et boucles d'oreille.
- Lisez toutes les instructions et finissez l'assemblage avant d'utiliser cette cage.

#### 2.0 Instructions d'Assemblage et d'installation:

- Une hauteur libre suffisante est essentielle. Veillez à un dégagement suffisant pour les fils, branches d'arbre, et autres risques possibles.
- Un dégagement latéral est essentiel. Placez la cage de football loin des murs, structures, barrières, et autres terrains de jeux. Maintenez un espace libre de tous les côtés de la cage de football. Un minimum de 3m depuis le bord de l'armature est recommandé.
- Portez des vêtements et des chaussures appropriés, le non-respect de ces instructions peut entraîner des blessures ou des dommages à la cage.
- N'installez jamais la cage de football sous une forte pluie, dans des conditions de vent ou d'orage, particulièrement d'orage. Il est recommandé de démonter et destocker la cage de football.
- En cas de déplacement de la cage de football assemblée, veillez à ce que deux personnes au moins soulèvent la cage de football par l'armature.



- Placez la cage de football sur une surface horizontale avant utilisation.
- Sécurisez la cage de football pour éviter une utilisation non autorisée et non surveillée.

### 3.0 Instructions d'entretien:

Inspectez les pièces de la cage de football avant chaque utilisation et remplacez toute pièce usée, défectueuse ou manquante.

Les situations suivantes peuvent présenter des risques:

1. Pièce de l'armature manquante, mal installée ou mal fixée, barrière ou enceinte.
2. Piqûres, usures, déchirures, ou trous dans la maille de la cage de football.
3. Armature coudé ou cassé.
4. Saillies pointues sur l'armature ou la suspension.
5. Visserie détachée ou absente, système.

### 4.0 Conditions de garantie et service après-vente:

**Le propriétaire du produit bénéficie des garanties suivantes sur ce produit:**

- 2 ans après date d'achat sur le cadre (avec un emploi normal).
- 3 mois sur toutes les autres pièces (avec un emploi normal).
- La garantie couvre uniquement les défauts des matériaux ou de construction des produits, ou des parties du produit.

**La garantie n'est pas applicable et/ou est annulée dans les cas suivants:**

- Le produit draisienne a été manipulé sans aucun soin raisonnable, a été impliqué dans un accident ou a été équipé de pièces non approuvées.
- Le produit n'a pas été assemblé conformément aux instructions ou n'a pas été correctement entretenu.
- Les pièces montées ultérieurement ne correspondent pas aux caractéristiques techniques du produit ou les pièces utilisées ne sont pas d'origine ou n'ont pas été correctement montées.
- Le produit draisienne est utilisé à des fins professionnelles (location, écoles, etc.).
- Les réparations n'ont pas été effectuées de manière professionnelle.

Le propriétaire du vélo draisienne peut déposer une réclamation de garantie en fournissant la facture d'achat d'origine à ou au revendeur à qui le produit a été acheté. Si la demande de garantie n'est pas approuvée, tous les frais seront facturés au propriétaire. La garantie n'est pas cessible à des tiers.

The minimum age for this product is 4 years and the goal is for outdoor football use only!

Warning! Only for domestic use!

**Buffalo Champ Cup Soccer Goal**

**Contact:**

**Buffalo.nl**

**Jan Rebelstraat 10-12**





**1069 CB Amsterdam**

**The Netherlands**

[info@buffalo.nl](mailto:info@buffalo.nl)

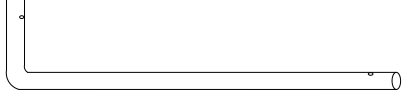
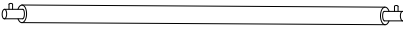
[www.buffalo.nl](http://www.buffalo.nl)

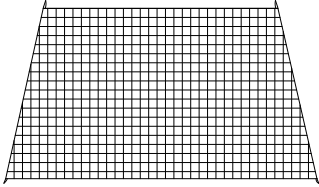
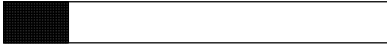
# PARTS LIST

Key Numbers	Diagram	Description	Quantity
1		L Shape Tube	2
2		L Shape Tube	2
3		Straight Tube	2
4		L Shape Tube	2
5		Net	1
6		Self-stick closure strips	30
7		U shape Ground Stake	4

ITEM NO	DESC.	SIZE
7090.123	Buffalo Goal Rookie 1.82m	182x121x91cm

**REFERENCE FOR LOCATION OF INSTALLATION**

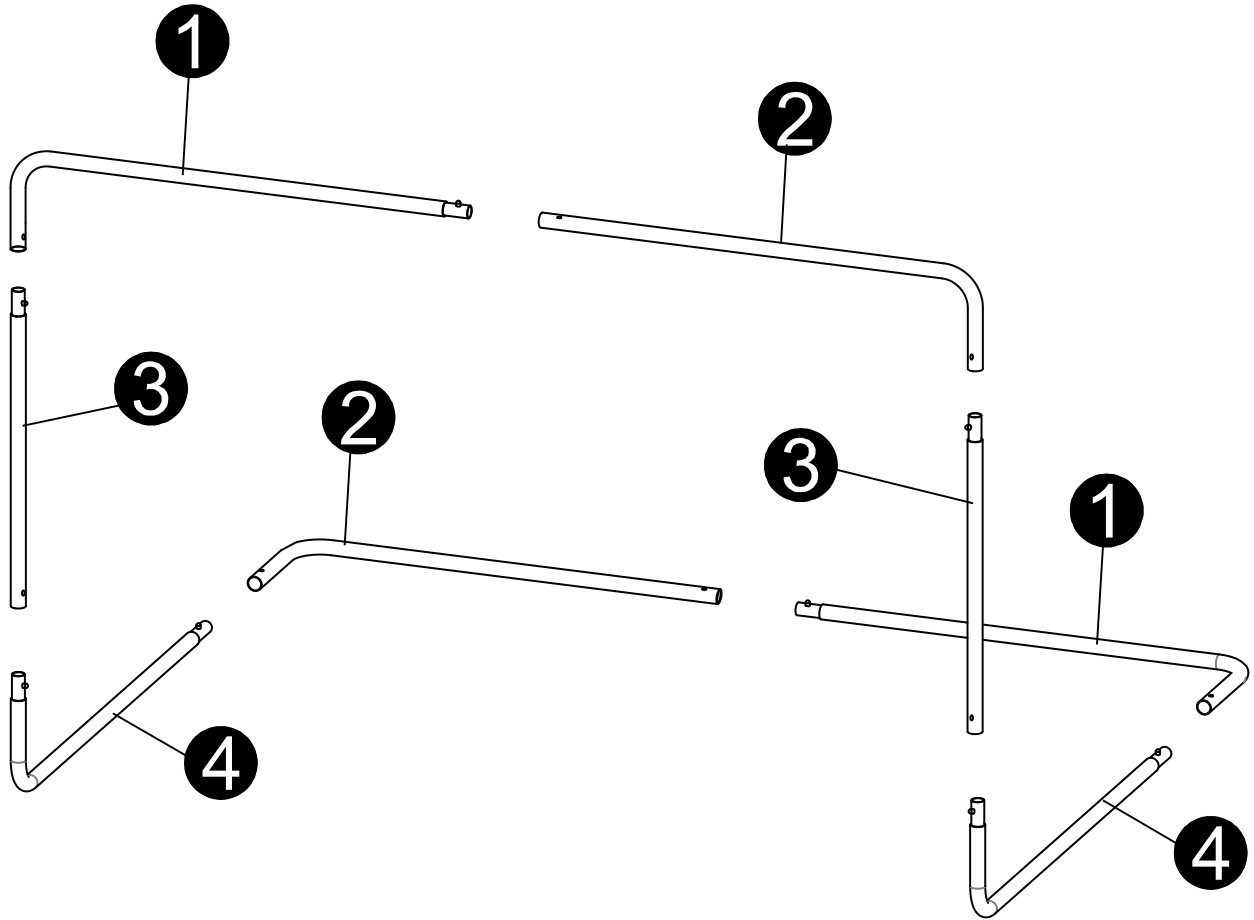

## STEP 1

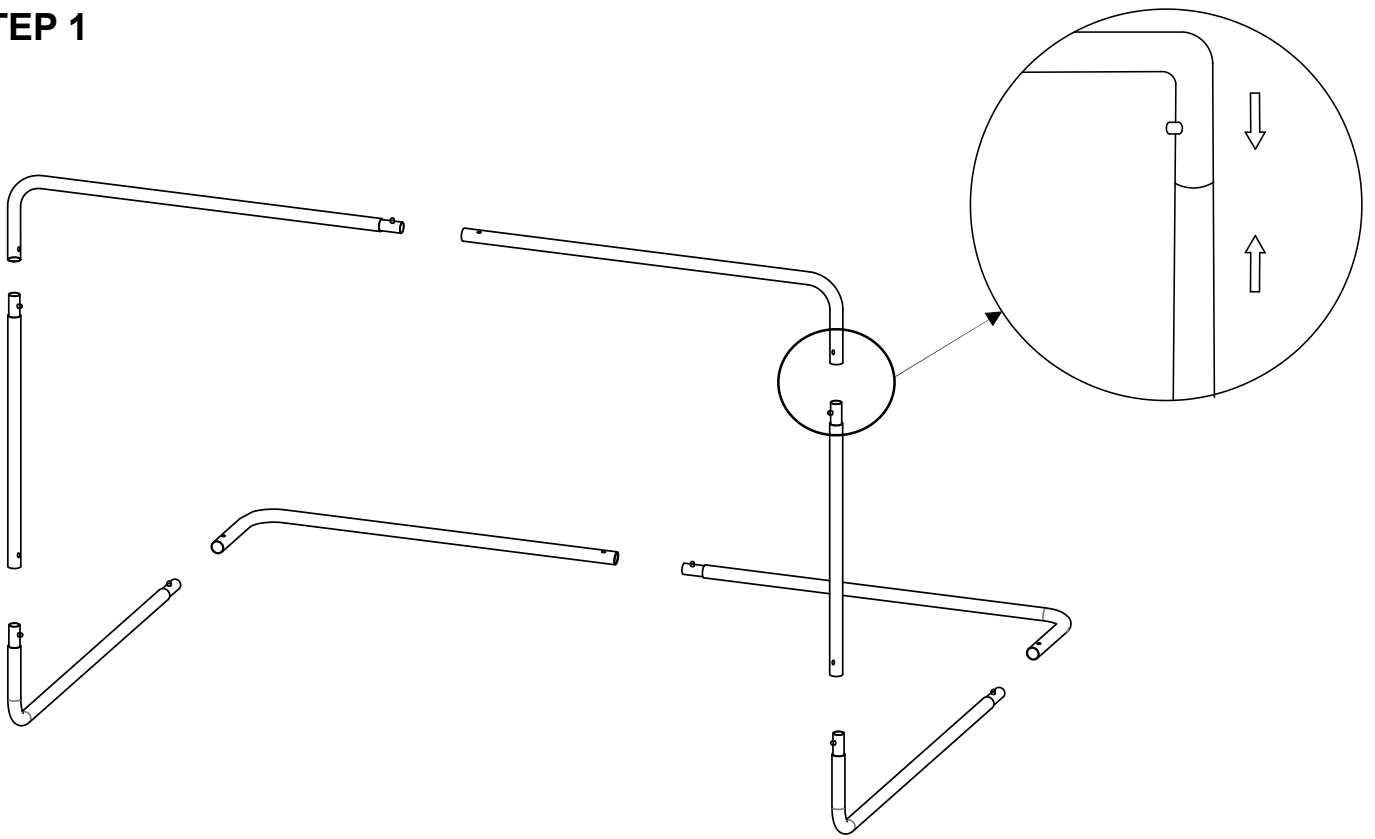

## STEP 2

